

RÉGULATION - CÂBLES - ACCESSOIRES

L'emploi de résistances électrique nécessite, généralement, la mise en place d'accessoires et d'organes de régulation, tels que :

- la mise en place d'un câble d'alimentation électrique si celui installé sur la résistance est trop court,
- l'ajout d'une prise électrique,
- le pilotage adapté grâce à un régulateur et d'un capteur équipé d'un fil de compensation.

o Grand choix de câbles selon les paramètres d'intensité et le milieu d'utilisation : mono ou multiconducteurs (3 à 7 conducteurs), différentes natures d'âme (cuivre à inox 304), isolation électrique basse ou haute température, avec ou sans protection mécanique.

Egalement disponibles des câbles de thermocouple, de compensation ou d'extension pour la mesure de température.

o Pour optimiser la durée de vie de votre résistance, il est nécessaire de la piloter avec un système de régulation adapté. Selon l'utilisation, nous proposons différents systèmes de régulation, de précision et de type de contrôle (température ou courant).

Egalement disponibles, des systèmes clés en main : coffrets électriques conçus pour l'alimentation et la régulation de résistances électriques .

o La famille accessoires regroupe de nombreuses catégories de produits : appareils de mesure de température avec ou sans contact (infrarouge) ; matériel pour le câblage et le branchement électrique ; matériaux pour isolation thermique et électrique ; ventilateurs pour optimiser le refroidissement de pièces par air pulsé.

o Régulation	Pilotage des résistances électriques
o Fils, câbles et gaines	Alimentation électriques et protection électrique
o Prises et fiches électriques	Branchement de résistances électriques
o Câbles de thermocouples	Mesure de température
o Température	Accessoires pour la mesure de température
o Isolants	Isolation électrique et thermique
o Ventilateurs	Pièces utilisées notamment sur les colliers chauffants



REGULATION	
Thermostats	p 2
Régulateurs	p 4
Relais , doseurs d'énergie	p 5
Armoires électriques	p 5
FILS, CÂBLES et GAINES	
Fils monoconducteurs	p 6
Câbles multiconducteurs	p 8
Gaines isolantes et torons	p 10
Fils et rubans résistifs	p 12
Câbles de thermocouple	p 12
Câbles de compensation	p 13
ACCESSOIRES	
Température	p 14
Prises et fiches électriques	p 15
Isolants thermiques et électriques	p 17
Rubans adhésifs	p 18
Accessoires de câblage	p 19
Divers	p 20
VENTILATEURS	
Simple turbine, duplex	p 22

Thermostats à bulbe et capillaire unipolaire - inverseur

- Bulbe à dilatation de liquide. Description : voir tableau ci dessous.
- Capillaire en cuivre, Ø1.4 mm, longueur 1500 mm.
- Boîtier métal-céramique.
- Bouton de réglage, Ø 40 mm.
- Bouton monté sur axe Ø 6 mm, avec méplat de 4.6 mm.
- Raccordement par cosses faston 6.35 coudées à 90°.
- Contact brusque, unipolaire inverseur, 16A 250Vac ; 16A 400Vac (résistif)
- Fixation par 2 vis M4 (fournies pour 50-300°C), entraxe 28 mm.

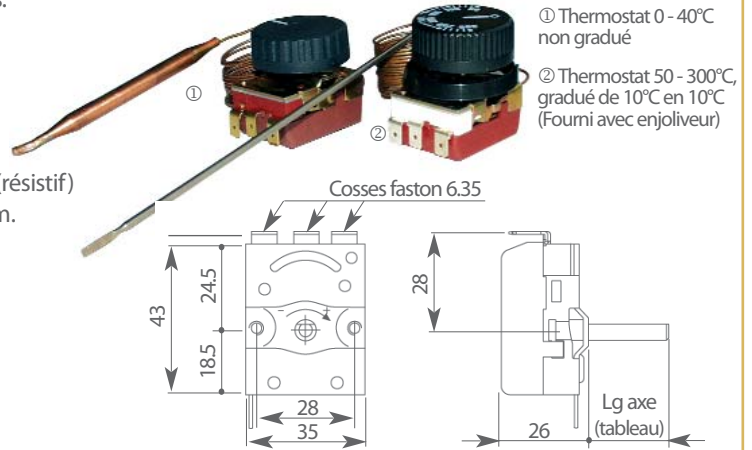

Plage	Bulbe	Ø bulbe	Lg bulbe	Lg axe	T° _{max} bulbe	T° _{max} boîtier
0-40 °C	cuivre	8 mm	105 mm	16 mm	44°C	85°C
50-300°C	inox	3 mm	180 mm	20 mm	310°C	150°C

Désignation	Plage	Stockés
Thermostat à bulbe	0°C à 40°C	THERMOB4-40
	50°C à 300°C	THERMOB50-300

Thermostats à bulbe et capillaire unipolaire - inverseur

- Bulbe à dilatation de liquide, en cuivre, Ø6 mm, longueur 123 mm.
- Capillaire en cuivre, Ø1.5 mm, longueur 1500 mm
- Boîtier en polyamide 66 et fibre de verre.
- Bouton de réglage Ø 40 mm, gradué 5 en 5°C
- Bouton monté sur axe Ø 6 mm, avec méplat de 4.6 mm.
- Raccordement par cosses faston 6.35 droites.
- Contact : 16A 250Vac , 10A 400Vac (résistif).
- Contact inverseur.
- Fixation par 2 vis M4 (fournies), entraxe 28 mm.
- Ambiance max, en fonctionnement : bulbe : 140°C // boîtier : 105°C

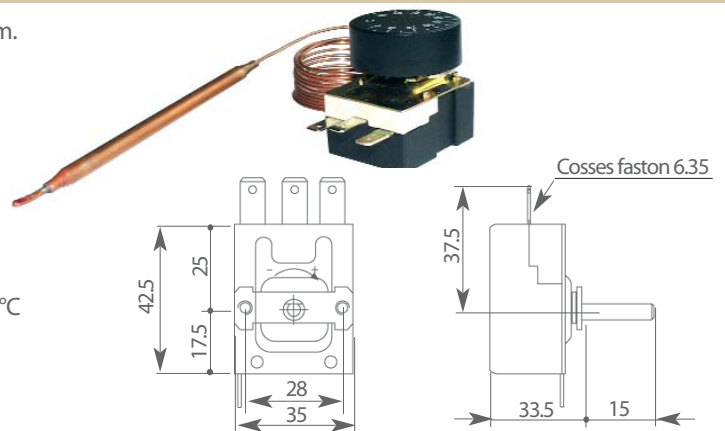

Désignation	Plage	Stocké
Thermostat à bulbe	0°C à 90°C	THERMOB0-90

Thermostats à bulbe et capillaire unipolaire - inverseur

- Bulbe à dilatation de liquide, en cuivre, Ø6 mm, longueur 80 mm.
- Capillaire en cuivre, Ø1.5 mm, longueur 1500 mm
- Boîtier métal-céramique.
- Bouton de réglage Ø 42 mm, gradué 10 en 10°C.
- Bouton monté sur axe Ø 6 mm, avec méplat de 4.6 mm.
- Raccordement par cosses faston 6.35 coudées à 90°.
- Pouvoir de coupure : 15A 250Vac, 10A 400Vac (résistif).
- Contact : unipolaire inverseur.
- Fixation par 2 vis M4 (fournies), entraxe 28 mm.
- Température ambiance max, en fonctionnement : sur le bulbe : 120°C // sur le boîtier : 100°C

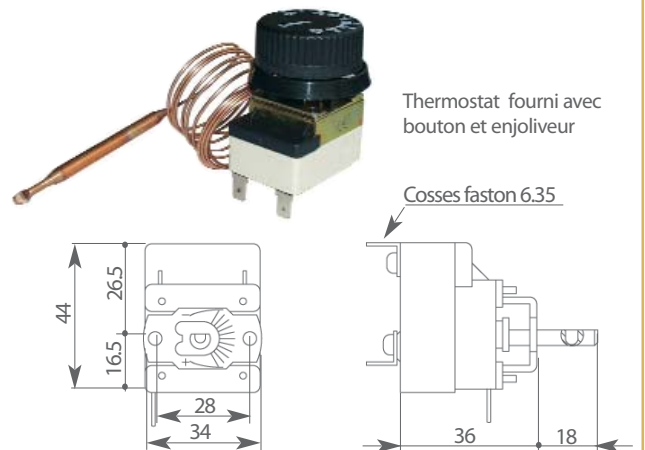

Désignation	Plage	Stocké
Thermostat à bulbe	30°C à 110°C	THERMOBULBE

Limiteurs à capillaire unipolaire - inverseur

- Limiteur à bulbe et capillaire, à réarmement automatique.
- Bulbe à dilatation de liquide, en inox, Ø5 mm, lg 85 mm.
- Capillaire en inox : Ø1 mm, longueur 900 mm.
- Boîtier métal-céramique
- Fixation par 2 vis M4 (non fournies), entre-axe 28 mm.
- Raccordement par cosses faston 6.35 coudées à 90°.
- Contact : unipolaire inverseur, 16A 250 Vac (résistif).
- Température ambiance max, en fonctionnement : sur le bulbe : 100°C // sur le boîtier : 100°C

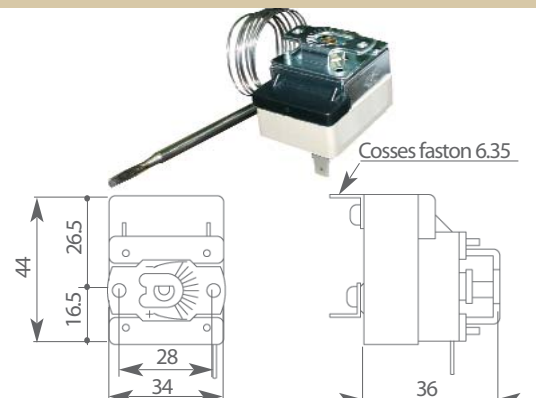

Désignation	Temp. limite	Stocké
Limiteur à capillaire	90°C	LIMIT1

Les caractéristiques de nos produits sont données à titre indicatif. Nous nous réservons le droit de les modifier en fonction de l'évolution technique.

Thermostats à bulbe et capillaire sous boîtier

- Boîtier aluminium, IP55, dim. 106 x 106 x 73 mm.
- Régulation par thermostat à bulbe à dilatation de liquide et capillaire en cuivre, Ø1.5 mm, longueur 1500 mm.

Plage	Bulbe	Ø bulbe	Lg bulbe	T° max bulbe	Pouvoir coupure	
					250 V	400 V
0°C à 40°C	cuivre	8 mm	105 mm	44°C	16 A	16 A
0°C à 90°C	cuivre	6 mm	120 mm	100°C	16 A	10 A
30°C à 110°C	cuivre	6 mm	80 mm	120°C	15 A	10 A
50°C à 300°C	inox	3 mm	180 mm	310°C	16 A	16 A

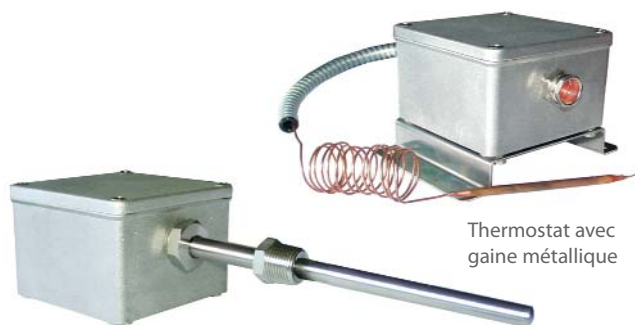

Thermostat avec gaine métallique

Thermostat à canne métallique

- Protection du capillaire : 2 modèles :
 - Version sous gaine métallique : Gaine flexible 10/13 en sortie du boîtier, longueur 250 mm.
 - Version sous canne métallique : bulbe et capillaire protégés par une canne Øext 10 mm, longueur totale 200 mm. Fixation par raccord 1/2" gaz conique, déporté de 50 mm, sous le boîtier.
- Sortie protégée par PG13.
- Bouton de réglage accessible par démontage du couvercle.
- Raccordement par cosses faston 6.35.
- Contact inverseur.

- Modèle avec gaine métallique flexible

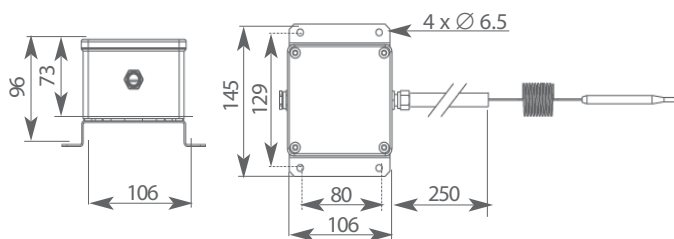

- Modèle avec canne métallique

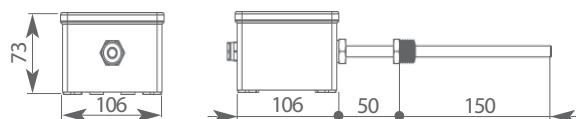

- Manchon à braser Inox 316 L, pour montage sur raccord 1/2" gaz du thermostat à canne.



Désignation	Stocké
Manchon à braser	MTBCB

Plage	Stockés	
	(Gaine métallique)	(Canne métallique)
0°C à 40°C	TBCB0-40	TBCC0-40
0°C à 90°C	TBCB0-90	TBCC0-90
30°C à 110°C	TBCB30-110	TBCC30-110
50°C à 300°C	TBCB50-300	TBCC50-300

- Options :
 - Bouton de réglage positionné à l'extérieur du boîtier. (Nota : boîtier IP40)
 - Thermostat avec une plage de régulation hors standard.

Thermostats bilame

- Thermostat bilame, à réarmement automatique.
- Corps en céramique.
- Précision sur la mesure : 4°C
- Axe de réglage Ø 6 mm, avec méplat 4.6 mm, longueur 10 mm.
- Raccordement par cosses faston 4.8 x 0.8 mm + masse soudée à 45°.
- Température max sur le thermostat : 230°C

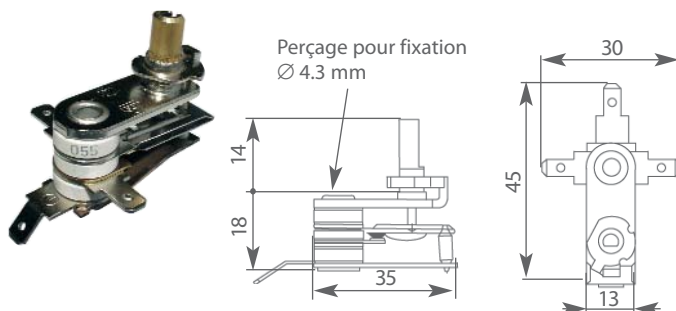

Désignation	Contact	Plage	Stocké
Thermostat bilame	10 A / 250 V	28°C à 93°C	THERBIL

Thermostats d'ambiance

- Thermostat mécanique pour commande d'appareils de chauffage.
- Pouvoir de coupure : 10A sous 250V.
- Raccordement 2 fils, sur bornier à vis.
- Possibilité d'ajustement des limites de température.



Dimensions boîtier : 71 x 71 x 38.5 mm.

Désignation	Plage	Stocké
Thermostat d'ambiance	5°C à 30°C	AMBIANCE

Les caractéristiques de nos produits sont données à titre indicatif. Nous nous réservons le droit de les modifier en fonction de l'évolution technique.

Elektronický regulátor pro termistor - TOR

- Řízení ON/OFF
- Nastavení požadované hodnoty mechanicky po 2°C
- Vstup: termistor
- Výstup: relé 4A
- Patice se svorkami
- Světelná signalizace (dioda) sepnuto / vypnuto
- Napájení: 230 Vac
- Provedení do panelu, DIN 48 x 48. Hloubka: 105mm

- Připevnění pomocí dvou šroubů



Označení	Rozsah	Skladem
Regulátor (termistor)	0°C - 70°C	48T102A

Proporcionální regulátor

- Regulátor s proporcionálním výstupem
- Rozsah: proporcionální regulace 3% z plné stupnice
- Nastavení hodnoty pomocí otočného ukazatele se stupnicí po 5°C
- Vstup termočlánek: J (48C201 a 48C202) nebo K (48C203)
- Výstup: relé, 3A 230 Vac
- Patice se svorkami
- Světelná signalizace (dioda) sepnuto / vypnuto
- Napájení: 115 nebo 230 Vac

- Provedení do panelu, DIN 48 x 48. Hloubka: 90mm
- Připevnění pomocí dvou šroubů
- Maximální okolní teplota: 50°C



Označení	Rozsah	Skladem
Proporcionální regulace	0 - 200°C	48C201
Proporcionální regulace	0 - 400°C	48C202
Proporcionální regulace	200 - 1200°C	48C203

Elektronické regulátory - PID

- Digitální regulátory
- Dvojitý znázornění: hodnota (zeleně) a měření (červeně)
- Typ regulace: ON / OFF, PID, PID s neostrou logikou, samoadaptivní funkce
- Vstup termočlánek: (J, K, E, R, S, T, N nebo PL II), odporové čidlo (PT100 Ω 3 vodiče)
- Výstup 48CSP2DL: 1 logika (20mA 25Vcc) + 1 relé pro alarm
- Výstup 48CSP2DR: 1 relé (2A 230Vac, odpor) + 1 relé pro alarm
- Výstup alarm (stejně pro oba modely): 1 relé (1A 230 Vac)
- Alarm : na měření, na rozdíl (odchylku). Alarm horní limit, spodní limit.
- Světelné kontrolky ukazující stav regulace a alarmu.
- Samoregulační funkce
- Připojení patice se svorkami, šroub M3
- Napájení: 100 až 240 Vac

- Přední strana IP 66 / NEMA-4X, s podmínkou, že se použije těsnění dodané s přístrojem
- Provedení do panelu, DIN 48 x 48.
- Celková hloubka: 88mm
- Maximální okolní teplota: 45°C
- Maximálně přípustná okolní vlhkost: 90 HR
- Homologace: UL, C - UL, CSA, CE.



Označení	Skladem
Elektronický regulátor s logickým výstupem	48CSP2DL
Elektronický regulátor s výstupem relé	48CSP2DR

Elektronické regulátory - PID

- Digitální samonastavitelné regulátory
- Dvojitý znázornění: hodnota a měření
- Rozsah: PID, ON / OFF
- Vstup termočlánek: (J, K, L, R, S, T, N, B, C), odporové čidlo (PT100 Ω 3 vodiče), 0-80 mV, 4 - 20 mA, 0-20 m
- Výstup: 1 logický (40mA 12Vcc) + 1 relé (2A 264 Vac)
- Alarm: plný rozsah horní a dolní limit, rozdíl horní a spodní, pásmo.
- Časovač s možností konfigurace (start zpožděného zahřívání, stoupání...)
- Připojení patice se svorkami, chráněné krytem
- Napájení: 100 až 264 Vac. Přední strana IP 65.

- Provedení do panelu, DIN 48 x 48. Celková hloubka: 100 mm
- Maximální okolní teplota: 55°C
- Homologace: UL



Označení	Skladem
Elektronický regulátor	48CSP2C

Charakteristika našich výrobků je informativní. Právo na změnu vyhrazeno.

Statická relé

- Relé montované na pasivní hliníkový chladič s ovládním vstupu logickým signálem a se spínáním na nulu pro ovládní topných odporů a infračervených zářičů.
- Jmenovité funkční napětí: 480 Vac (max. rozsah: 24 ... 530 Vac)
- Spínací napětí pro nulu < 20V
- Frekvence 50/60 Hz
- Ovládací vstup : Max. intenzita: <10mA při 32V Ovládací napětí: 6... 32Vcc
- Izolační napětí: 4000 Vac RMS
- Indikace pomocí LED
- Krytí IP20
- Rychlá montáž na DIN lištu
- Shoda: ES , UL
- Provozní teplota: 0 až 80°C (podle křivek odvodu tepla - viz technický list)



V místě radiátoru počítat s dostatečným prostorem, aby byl optimálně ochlazován.

Označení	Jmenovitý proud t	Celkové rozměry	Skladem
Jednofázové statické relé	25 A při 40°C	24 x 114 x 107 mm	RS25480
Relais statique monophasé	40 A při 40°C	35 x 122 x 142 mm	RS40480

Reostat

- Reostat umožňující nastavení topného výkonu: Procentuální regulace výkonu ohřevu.
- Zóna pro nastavení: 0 až 100% pomocí otočného ukazatele Ø 45mm
- Připojení přes konektory Faston 6.35
- Připevnění mechanicky, 2 aretační výstupky proti pootočení.
- Max. teplota okolí: 150°C

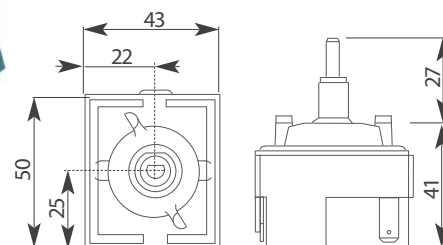

Označení	Vypínací výkon podle teploty	Skladem
Reostat 24 V	12 A, 24 Vac až do 125°C	DE24
Reostat 240 V	13.5 A, 240 Vac až do 125°C	DE 220
	12 A, 240 Vac od 125°C do 150°C	

Ovládací skříňky

- Skříňky lze okamžitě použít, navrženy pro napájení a regulaci teploty topných sestav.
- Plechová skříňka, nátěr RAL 7032, krytí IP55.
- Napájecí napětí: 230 Vac jednofázová nebo 400 Vac trojfázová, podle modelu.
- Skříňka vybavená PID regulátorem* s dvojitým displejem a statickými relé. Několik pracovních režimů: PID, TOR nebo reostat. Nutno upřesnit.
- Vstup: termočlánek J, K, Pt100. Nutno upřesnit snímač a rozsah teplot.
- Chod v přítomnosti rádiových vln se spínáním v nule, aby nedocházelo k rušení elektrické sítě.
- Oddělení okruhů (Silový / Řídící) pomocí transformátoru.
- Volby: několik regulátorů, volitelné karty pro regulátor, doplňkové kontrolky ...



* Popis regulátorů, strana 4

Označení	Rozměry	Max. výkon	Hmotnost	Skladem
Jednofázová skříňka	400 x 400 x 200 mm	5 kW	14 kg	AJ5/230
Trojfázová skříňka	500 x 400 x 200 mm	17 kW	17 kg	AJ20/400
		27 kW	17 kg	AJ27/400

Topení ovládací skříňky

- Příslušenství určené k tomu, aby zabránilo tvorbě námrazy a kondenzaci v ovládacích skříňkách.
- Těleso z vytlačovaného hliníku navrženo pro optimální výměnu tepla.
- Topení vybaveno adaptérem pro DIN lištu.
- Bezpečnostní termostat.
- Regulace umožňující povrchovou teplotu nižší než 60°C.
- Napájecí napětí: 230 Vac
- Napájecí kabel typ H05RNF, délka 2 m
- Vnější rozměry: 250 x 100 x 28 mm (Hloubka s adaptérem: 35 mm).



Označení	Výkon	Skladem
Topení ovládací skříňky	190 W	CHAUF.190

Charakteristika našich výrobků je informativní. Právo na změnu vyhrazeno.

FILS ET CÂBLES ÉLECTRIQUES

• Descriptif d'un fil :



• Descriptif d'un câble :



- Tous les fils et câbles électriques proposés sont des multibrins, c'est à dire que leur âme est constituée de multiple brins torsadés.

- Tenue en température pour des âmes de différentes natures :

Nature de l'âme	T° d'emploi * en continu (°C)	Conductivité therm. (W.m.K)
Cuivre	150	393
Cuivre nickelé	300	393
Nickel	600	92
Inox 304	600	75

* Valeurs théoriques

* - La température d'emploi correspond à l'échauffement maximum supporté par le métal. Cet échauffement est produit notamment par le passage du courant, l'installation du câble (câbles groupés ou non), ainsi que le milieu environnant ...

- La conductivité thermique correspond à la capacité du métal à conduire la chaleur. Or, pour éviter un vieillissement prématuré du fil (ou câble), celui ci ne doit pas être exposé à la température .

- Ce tableau ne tient pas compte de la température maximum supportée par la protection isolante du câble. Dans les descriptifs des fils et câbles, ci dessous, la température maxi supportée par l'isolant est appelée température de service.

- L'utilisation d'un câble dépend de ses caractéristiques intrinsèques, de son raccordement, de son installation ainsi que de son environnement. Se référer à la norme NFC 15-100 pour déterminer le type de fil et la section appropriée à votre installation.

Important : Lorsqu'un câble ou un fil, muni d'une tresse métallique alimente une résistance électrique ou un dispositif électrique, il est impératif de raccorder la tresse à la terre.

FILS ÉLECTRIQUES MONOCONDUCTEURS

ÂME CUIVRE

Isolation caoutchouc silicone

- Isolation par caoutchouc de silicone.
- Température de service (en continu) : - 60°C à 180°C.
- Température de pointe : 230°C.
- Tension d'emploi : 300/500V.
- Tension de claquage : 2000 V.



Section fil (mm ²)	Øext fil isolé (mm)	Couleur	Condit (m)	Stocké
0.75	2.4	Rouge	100	1CR0.7CRF

Isolation fibre de verre siliconée

- Isolation par guipages et tresse en fibre de verre siliconée.
- Tresse extérieure en fibre de verre siliconée.
- Température de service (en continu) : - 60°C à 280°C.
- Température de pointe : 350°C.
- Tension d'emploi : 300/500V.
- Tension de claquage : 2000 V.



Section (mm ²)	Øext fil isolé (mm)	Couleur	Condit (m)	Stockés
1	2.5	Rouge	25	1CR1.0VRC
		Rouge	50	1CR1.0VRD
		Rouge	100	1CR1.0VRF
	Jaune / Vert	25	1CR1.0VTC	
		50	1CR1.0VTD	
		100	1CR1.0VTF	
1.5	2.8	Rouge	25	1CR1.5VRC
		Rouge	50	1CR1.5VRD
		Rouge	100	1CR1.5VRF
2.5	3.2	Rouge	25	1CR2.5VRC
		Rouge	50	1CR2.5VRD

Section fil (mm ²)	Øext fil isolé (mm)	Couleur	Condit (m)	Stockés
2.5	3.2	Rouge	100	1CR2.5VRF
		Jaune / Vert	25	1CR2.5VTC
			50	1CR2.5VTD
4	4	Rouge	25	1CR4.0VRC
			50	1CR4.0VRD
			100	1CR4.0VRF
6	4.6	Rouge	25	1CR6.0VRC
			50	1CR6.0VRD
			100	1CR6.0VRF

Les caractéristiques de nos produits sont données à titre indicatif. Nous nous réservons le droit de les modifier en fonction de l'évolution technique.

ÂME CUIVRE NICKELE

Isolation fibre de verre siliconée

- Isolation par guipages et tresse en fibre de verre siliconée.
- Tresse extérieure en fibre de verre siliconée.
- Température de service (en continu) : - 60°C à 280°C.
- Température de pointe : 350°C.
- Tension d'emploi : 300/500V.
- Tension de claquage : 2000 V.



Section fil (mm ²)	Øext fil isolé (mm)	Couleur	Condit (m)	Stockés
0.75	2.4	Marron	25	1CN0.7VMC
			50	1CN0.7VMD
			100	1CN0.7VMF

Section fil (mm ²)	Øext fil isolé (mm)	Couleur	Condit (m)	Stockés
1	2.5	Jaune / Vert	25	1CN1.0VTC
			50	1CN1.0VTD
			100	1CN1.0VTF

Isolation mica et fibre minérale pour hautes températures

- Isolation et gaine composite : mica et fibre minérale enduite.
- Température de service (en continu) : + 600°C à +1000°C.*
- Tension d'emploi : 600/1000V.
- Tension de claquage : 2500 V.



* Ces valeurs sont indicatives et dépendent des conditions d'utilisation. Elles représentent essentiellement la plage de température supportée par l'isolant du câble, sans subir de dégradations notables de ses propriétés électriques pouvant être préjudiciables à l'installation.

Nous préciser impérativement les conditions d'utilisation.

Section fil (mm ²)	Øext fil isolé (mm)	Couleur	Condit (m)	Stocké
0.75	2.4	Rouge	25	1CN0.7MRC
			100	1CN0.7MRF

ÂME NICKEL

Isolation fibre de verre siliconée

- Isolation par plusieurs guipages de fibre de verre siliconée.
- Tresse extérieure en fibre de verre siliconée.
- Température de service (en continu) : -60 à 350°C.
- Température de pointe : 400°C.
- Tension d'emploi : 300/500 V.
- Tension de claquage : 2000 V.



Section (mm ²)	Øext fil isolé (mm)	Couleur	Condit (m)	Stockés
0.5	2.2	Noir	25	1NI0.5VNC
			50	1NI0.5VND
			100	1NI0.5VNF
1	2.5	Rouge	25	1NI1.0VRC
			50	1NI1.0VRD
			100	1NI1.0VRF
1.5	2.8	Violet	25	1NI1.5VCC
			50	1NI1.5VCD
			100	1NI1.5VCF
2	3.2	Jaune	25	1NI2.0VJC
			50	1NI2.0VJD

Section fil (mm ²)	Øext fil isolé (mm)	Couleur	Condit (m)	Stockés
2	3.2	Jaune	100	1NI2.0VJF
2.5	3.2	Orange	25	1NI2.5VOC
			50	1NI2.5VOD
			100	1NI2.5VOF
4	4.3	Bleu	25	1NI4.0VBC
			50	1NI4.0VBD
			100	1NI4.0VBF
6	4.8	Noir	25	1NI6.0VNC
			50	1NI6.0VND
			100	1NI6.0VNF

- Caractéristiques du fil, idem à la description ci dessus.
- Protection mécanique par tresse* en acier galvanisé.



Section fil (mm ²)	Øext fil isolé (mm)	Couleur	Condit (m)	Stockés
0.75	3.5	Gris	100	1NI0.7TXF

* Lorsqu'un fil, muni d'une tresse métallique, alimente une résistance électrique ou un dispositif électrique, il est impératif de raccorder la tresse à la terre.

Les caractéristiques de nos produits sont données à titre indicatif. Nous nous réservons le droit de les modifier en fonction de l'évolution technique.

CÂBLES ÉLECTRIQUES MONOCONDUCTEURS

ÂME NICKEL

Isolation soie de verre et fibre minérale

- Isolation par plusieurs guipages de fibre de verre siliconée.
- Tresse extérieure en fibre minérale siliconée.
- Température de service (en continu) : -60 à 450°C.
- Température de pointe : 550°C (courte durée).
- Tension d'emploi : 300/500 V.
- Tension de claquage : 2000 V.



Section fil (mm ²)	Øext fil isolé (mm)	Couleur	Condit. (m)	Stockés
2.5	4.5	Gris	25	1NI2.5FGC
		Gris	50	1NI2.5FGD
		Gris	100	1NI2.5FGF

CÂBLES ÉLECTRIQUES MULTICONDUCTEURS + TERRE

ÂME CUIVRE NICKELÉ

Isolation caoutchouc de silicone

- Isolation enveloppe et gaine en caoutchouc de silicone.
- Température de service (en continu) : -60 à 180°C.
- Température de pointe : 230°C (courte durée).
- Tension d'emploi : 300/500 V.
- Tension de claquage : 2500 V.

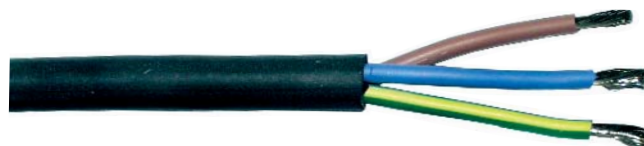

Conducteurs Nbre	Sect. (mm ²)	Øext câble (mm)	Couleur	Condit. (m)	Stockés
2+1	1	7.5	Marron, Bleu, J/V.	25	3CN1.0CGC
	1.5	8.1	Marron, Bleu, Jaune / Vert	25	3CN1.5CRC
				50	3CN1.5CRD
				100	3CN1.5CRF
2.5	10	Marron, Bleu, Jaune / Vert	25	3CN2.5CNC	
			50	3CN2.5CND	
			100	3CN2.5CNF	
4	11.8	Marron, Bleu, J/V	50	3CN4.0CRD	

Conducteurs Nbre	Sect. (mm ²)	Øext câble (mm)	Couleur	Condit. (m)	Stockés
2+1	6	14.4	Marron, Bleu, J/V	50	3CN6.0CRD
3+1	1.5	9.7	Noir, Marron, Bleu, Jaune / Vert	100	4CN1.5CRF
				25	4CN2.5CNC
6+1	2.5	13.5	Noirs numérotés, Jaune / Vert	50	7CN2.5CRD

- Caractéristiques du câble : idem à la description ci dessus.
- Protection mécanique par tresse* en acier galvanisé.



Conducteurs Nbre	Sect. (mm ²)	Øext câble (mm)	Couleur	Condit. (m)	Stocké
3+1	1.5	10	Marron, Bleu, J/V.	50	4CN1.5TXD

* Lorsque le câble muni d'une tresse métallique alimente une résistance électrique ou un dispositif électrique, il est impératif de raccorder la tresse à la terre.

Isolation fibre de verre

- Isolation par guipages et tresse en fibre de verre siliconée.
- Tresse extérieure en fibre minérale siliconée.
- Température de service (en continu) : -60 à 350°C.
- Température de pointe : 450°C (courte durée).
- Tension d'emploi : 300/500 V.
- Tension de claquage : 2000 V.



Conducteurs Nbre	Sect. (mm ²)	Øext câble (mm)	Couleur	Condit. (m)	Stockés
2+1	0.75	2.4	Marron, Bleu, J/V	50	3CN0.7FGD
	2.5	3.2	Marron, Bleu, J/V	50	3CN2.5FGD

Conducteurs Nbre	Sect. (mm ²)	Øext câble (mm)	Couleur	Condit. (m)	Stockés
3+1	2.5	3.2	Noir, Marron, Gris, Jaune / Vert	25	4CN2.5FGC

Les caractéristiques de nos produits sont données à titre indicatif. Nous nous réservons le droit de les modifier en fonction de l'évolution technique.

Isolation fibre de verre

- Isolation par guipages en fibre de verre siliconée.
- Enveloppe en fibre minérale enduite silicone.
- Tresse* de protection mécanique en acier galvanisé.
- Température de service (en continu) : -60 à 350°C.
- Température de pointe : 400°C (courte durée).
- Tension d'emploi : 300/500 V.
- Tension de claquage : 2000 V.



Conducteurs Nbre	Sect. (mm ²)	Ø _{ext} câble (mm)	Couleur	Condit. (m)	Stockés
2+1	0.75	6.3	Marron, Bleu, J/V	100	3CN0.7TRF
	1.5	7.1	Marron, Bleu, J/V	100	3CN1.5TVF
	2.5	8.1	Marron, Bleu, J/V	100	3CN2.5TJF
	4	10.1	Marron, Bleu, J/V	25 50	3CN4.0TBC 3CN4.0TBD
	6	11.5	Marron, Bleu, J/V	25	3CN6.0TNC

Conducteurs Nbre	Sect. (mm ²)	Ø _{ext} câble (mm)	Couleur	Condit. (m)	Stockés
2+1	10	14	Marron, Bleu, Jaune / Vert	25	3CN010TXC
				50	3CN010TXD
3+1	4	11.6	Noir, Marron, Bleu, Jaune / Vert	50	4CN4.0TBD
	6	14.5	3 x Marron, Jaune / Vert	25	4CN6.0TNC

* Lorsque le câble, muni d'une tresse métallique, alimente une résistance électrique ou un dispositif électrique, il est impératif de raccorder la tresse à la terre.

ÂME NICKEL + FIL DE TERRE CUIVRE NICKELÉ

Isolation caoutchouc de silicone

- Âme : Conducteurs : 0.75 mm².
Fil de terre : 0.5 mm².
- Isolation par plusieurs guipages de fibre de verre.
- Enveloppe en fibre minérale enduite silicone.
- Protection extérieure par enrobage de caoutchouc de silicone.
- Température de service, sur la gaine (en continu) : -60 à 180°C.
- Température de pointe, sur la gaine : 230°C (courte durée).
- Température de service, sur les conducteurs (en continu) : 350°C.
- Tension d'emploi : 300/500 V. - Tension de claquage : 2000 V.



Nbre cond.	Ø _{ext} câble (mm)	Couleur	Condit. (m)	Stocké
2+1	6.8	Marron, Bleu, J/V.	100	3NI0.7CRF

Isolation fibre de verre

- Isolation par guipages et tresse en fibre de verre siliconés.
- Tresse* de protection mécanique en acier galvanisé.
- Température de service (en continu) : -60 à 350°C.
- Température de pointe : 400°C (courte durée).
- Tension d'emploi : 300/500 V.
- Tension de claquage : 2000 V.



Conducteurs Nbre	Sect. (mm ²)	Ø _{ext} câble (mm)	Couleur	Condit. (m)	Stockés
2+1	0.75	6.4	Marron, Bleu, Jaune / Vert	25	3NI0.7TRC
				50	3NI0.7TRD
				100	3NI0.7TRF
	1.5	7.2	Marron, Bleu, Jaune / Vert	25	3NI1.5TVC
				50	3NI1.5TVD
100				3NI1.5TVF	
2.5	8.2	Marron, Bleu, Jaune / Vert	25	3NI2.5TJC	
			50	3NI2.5TJD	
			100	3NI2.5TJF	
4	10.6	Marron, Bleu, Jaune / Vert	25	3NI4.0TBC	
			50	3NI4.0TBD	
6	11.7	Marron, Bleu, Jaune / Vert	25	3NI6.0TNC	
			50	3NI6.0TND	

Conducteurs Nbre	Sect. (mm ²)	Ø _{ext} câble (mm)	Couleur	Condit. (m)	Stockés
3+1	1.5	7.6	Noir, Marron, Bleu, Jaune / Vert	25	4NI1.5TVC
				50	4NI1.5TVD
				100	4NI1.5TVF
2.5	9.6	Noir, Marron, Bleu, Jaune / Vert	25	4NI2.5TJC	
			50	4NI2.5TJD	
			50	4NI2.5TJF	
4	11.6	Noir, Marron, Bleu, Jaune / Vert	25	4NI4.0TBC	
			50	4NI4.0TBD	
4+1	4	12	3x Marron, Bleu, Jaune / Vert	100	5NI4.0TBF
6+1	1.5	9.4	2x Noir, 2x Marron, 2x Bleu, Jaune/Vert	25	7NI1.5TVC
				50	7NI1.5TVD
2.5	11.5	2x Noir, 2x Orange, 2x Marron, J/V.	25	7NI2.5TJC	
			50	7NI2.5TJD	

* Lorsque le câble, muni d'une tresse métallique, alimente une résistance électrique ou un dispositif électrique, il est impératif de raccorder la tresse à la terre.

Les caractéristiques de nos produits sont données à titre indicatif. Nous nous réservons le droit de les modifier en fonction de l'évolution technique.

CÂBLES ÉLECTRIQUES MULTICONDUCTEURS

ÂME NICKEL + FIL DE TERRE CUIVRE NICKELÉ

Câble + Fil de thermocouple

- Câble avec thermocouple J (+ noir / - blanc)
- Isolation par guipages et tresse en fibre de verre siliconée.
- Tresse* de protection mécanique en acier galvanisé.
- Température de service (en continu) : -60 à 350°C.
- Température de pointe : 400°C.
- Tension d'emploi : 300/500 V.
- Tension de claquage : 2000 V.



Conducteurs		Ø ext câble (mm)	Couleur	Condit (m)	Stockés
Nbre	Sect. (mm ²)				
2+1	0.75	6.1	Marron, Bleu, J/V.	100	3NJ0.7TRF

* Lorsque le câble, muni d'une tresse métallique alimente une résistance électrique ou un dispositif électrique, il est impératif de raccorder la tresse à la terre.

ÂME INOX 304

Isolation fibre de verre

- Isolation par guipages et tresse en fibre de verre siliconée.
- Tresse* de protection mécanique en acier galvanisé.
- Température de service (en continu) : -60 à 350°C.
- Température de pointe : 400°C.
- Tension d'emploi : 300/500 V.
- Tension de claquage : 2000 V.



Conducteurs		Ø ext câble (mm)	Couleur	Condit (m)	Stockés
Nbre	Sect. (mm ²)				
2+1	0.75	5.6	Marron, Bleu, Jaune/Vert.	25 50 100	3IX0.7TRC 3IX0.7TRD 3IX0.7TRF

* Lorsque le câble, muni d'une tresse métallique alimente une résistance électrique ou un dispositif électrique, il est impératif de raccorder la tresse à la terre.

TORON

Toron nickel composé de 6 brins diamètre 0.3 mm.
Section : 0.4 mm²

Toron principalement utilisé pour réaliser la connectique des résistances chauffantes.



Condit (m)	Stocké
200	99NIT6X30

GAINES THERMORÉTRACTABLES

- Gains thermorétractables proposées sous 2 formes :
 - Gains simples, en polyoléfine irradiée, auto-extinguibles. Homologation : UL, sauf G4023A.
 - Gains adhésives, en polyoléfine irradiée, enduite intérieurement d'un adhésif qui fond lors du rétreint, permettant de sceller les pièces entre elles. Gains auto-extinguible.



Gains avant rétreint



Gains après rétreint

Gains thermorétractables simples

Ø initial (mm)	Après rétreint		Couleur	Condit.	Stockées
	Ø (mm)	Ep.paroï (mm)			
3.2	1.6	0.50	Noire	Bobine de 10 m	C3016A
4.8	2.4	0.51	Noire	minimum.	C3015A
9.5	4.8	0.64	Bleue	Au delà,	C4022A
18	6	0.80	Bleue	vente au mètre	G4023A
12.7	6.4	0.65	Rouge	5 barres de 1.2 m minimum.	G4057

Caractéristiques	Gains simples	Gains adhésives
Température d'utilisation :	-55°C à +135°C, (-55°C à +125°C - G4023A)	-55°C à +110°C
Température mini de rétreint :	100°C	110°C
Coef. de rétreint diamétral :	2 : 1, (3 : 1 - G4023A)	3 : 1
Coef. de rétreint longitudinal :	± 8%*, (± 5% - G4023A)	+5% -15%
Rigidité diélectrique :	20 kV/mm	11.8 kV/mm mini

* Non communiqué pour les gains C3016A et G4057

Gains thermorétractables adhésives

Ø initial (mm)	Après rétreint		Couleur	Condit.	Stockées
	Ø (mm)	Ep.paroï (mm)			
12.7	4	1.4	Noire	5 barres de 1.2 m, minimum	C3020A
19	6	1.8	Noire		C3040A
24	8	2.5	Noire		C3030A

Les caractéristiques de nos produits sont données à titre indicatif. Nous nous réservons le droit de les modifier en fonction de l'évolution technique.

Gaines isolantes adaptées à l'isolation thermique et à l'isolation électrique de constructions électriques et électroniques : appareils chauffants, protection de câblages électriques

Gaine simple épaisseur

- Gaine tressée en fibre de verre
- Enduction caoutchouc de silicone
- Température d'utilisation (en continu) : - 60°C à + 250°C
- Température de pointe : 290°C
- Auto-extinguible
- Tolérance sur Ø intérieur : 1.5 à 2.5 : ± 0.2 mm, 6 à 8 : ± 0.25 mm, 10 à 12 : ± 0.5 mm, 14 à 16 : ± 1 mm



Ø intérieur (mm)	Ep. paroi mini / maxi (mm)	Claquage (V)	Bobine (m)	Stockées
1.5	0.15 / 0.6	2000	25 50 100	1GA1.5VRC 1GA1.5VRD 1GA1.5VRF
2	0.2 / 0.7	3000	25 50 100	1GA2.0VBC 1GA2.0VBD 1GA2.0VBF
2.5	0.15 / 0.65	2000	25 50 100	1GA2.5VRC 1GA2.5VRD 1GA2.5VRF
6	0.2 / 0.65	2000	25 50 100	1GA6.0VRC 1GA6.0VRD 1GA6.0VRF
7	0.2 / 0.8	2000	25	1GA7.0VRC

Ø intérieur (mm)	Ep. paroi mini / maxi (mm)	Claquage (V)	Bobine (m)	Stockées
7	0.2 / 0.8	2000	50 100	1GA7.0VRD 1GA7.0VRF
8	0.2 / 0.8	2000	25 50 100	1GA8.0VRC 1GA8.0VRD 1GA8.0VRF
10	0.4 / 1	2000	25 50 100	1GA10VRC 1GA10VRD 1GA10VRF
12	0.4 / 1.2	2000	50	1GA12VRD
14	0.4 / 1.2	2000	50	1GA14VRD
16	0.4 / 1.2	2000	50	1GA16VRD

Gaine double épaisseur

- Gaine double tresse en fibre de verre
- Enduction vernis silicone
- Température d'utilisation (en continu) : - 60°C à + 250°C
- Température de pointe : 350°C
- Tolérance sur Ø intérieur : ± 10%



Ø intérieur (mm)	Épaisseur paroi (mm)	Claquage (V)	Bobine (m)	Stockées
3	0.5	2000	25 50 100	2GA3.0VRC 2GA3.0VRD 2GA3.0VRF
4.5	0.5	2000	25 50 100	2GA4.5VRC 2GA4.5VRD 2GA4.5VRF

Ø intérieur (mm)	Épaisseur paroi (mm)	Claquage (V)	Bobine (m)	Stockées
8	0.5	2000	25 100	2GA8.0VRC 2GA8.0VRF
10	0.6	2000	25 50 100	2GA10VRC 2GA10VRD 2GA10VRF

Gaine haute température - simple ou triple épaisseur

- Gaine tressée en fibre de verre (Ø 3.5 : triple tresse de fibre de verre)
- Imprégnation par vernis spécial sans solvant.
- Température d'utilisation (en continu) : -30°C à + 280°C
- Température de pointe : 320°C
- Auto-extinguible
- Tolérance sur Ø intérieur : ± 0.3 mm



Ø intérieur (mm)	Épaisseur paroi (mm)	Claquage (V)	Bobine (m)	Stockées
3	0.4 (simple ép.)	800 V à 1200 V	25 100	1GA3.0EGC 1GA3.0EGF
3.5	1.4 (triple ép.)	2000 V à 2200 V	25 50 100	3GA3.5EGC 3GA3.5EGD 3GA3.5EGF

Ø intérieur (mm)	Épaisseur paroi (mm)	Claquage (V)	Bobine (m)	Stockées
4	0.45 (simple ép.)	800 V à 1200 V	25 50 100	1GA4.0EGC 1GA4.0EGD 1GA4.0EGF
5	0.45 (simple ép.)	800 V à 1200 V	25 50 100	1GA5.0EGC 1GA5.0EGD 1GA5.0EGF

Les caractéristiques de nos produits sont données à titre indicatif. Nous nous réservons le droit de les modifier en fonction de l'évolution technique.

FILS RÉSISTIFS

Fils et rubans chauffants, destinés à la réalisation, notamment de résistances chauffantes.

Fil résistif

- Alliage Nickel-Chrome 80/20.
- Résistivité à 20°C : 108 $\mu\Omega/cm$.
- Température d'utilisation : 1200°C
- Température de fusion : 1400°C
- Diamètres de 0,0355 mm à 1.3 mm.
- Valeur ohmique à 20°C : 1036 Ω/m à 0.8 Ω/m , selon la section du fil.
- Conditionnement : par bobine. Disponibilité suivant stocks.



Alliage de grande qualité utilisé pour la réalisation de résistances chauffantes et offrant d'excellentes performances jusqu'à 1200°C.

Ruban résistif

- Alliage Nickel-Chrome-Fer 60/15/25.
- Résistivité à 20°C : 112 $\mu\Omega/cm$.
- Température d'utilisation : 1100°C
- Température de fusion : 1350°C
- Sections de 0,35 x 0,06 mm à 8.5 x 0,11 mm.
- Valeur ohmique à 20°C : 55 Ω/m à 1.35 Ω/m , selon la section du ruban.
- Conditionnement : par bobine. Disponibilité suivant stocks.

Alliage possédant une bonne résistance à la corrosion et une très bonne stabilité de forme.



Ruban résistif nervuré

- Alliage Fer-Chrome-Aluminium 75/20/5 nervuré.
- Résistivité à 20°C : 135 $\mu\Omega/cm$.
- Température d'utilisation max : 1200°C
- Température de fusion : 1500°C
- Section : 5 x 0.2 mm.
- Conditionnement : 5 m, 10 m, 20 m, 50 mètres.
- Code : NERVURE, conditionnement à préciser lors de la commande



(Détail de la nervure)

Ruban nervuré pour thermosoudage et utilisation à hautes températures.

Information : Les rubans et fils chauffants proposés peuvent également être fournis téflonnés, par bobine ou découpés, à la demande.

CÂBLES DE THERMOCOUPLE

La nature des fils ainsi que la couleur de leur isolation, sont conformes à la norme IEC 584-3.

I Ex câbles blindés :

Couple	Nature des fils		Couleur ⁽¹⁾		Domaine de T° théorique (°C) ⁽¹⁾
	Pôle positif	Pôle négatif	Pôle positif	Pôle négatif	
J	Fer	Cuivre - Nickel	Noir	Blanc	-200 à + 750°C
K	Nickel - chrome	Nickel - allié	Vert	Blanc	-200 à +1100°C

(1) : Suivant les normes NF EN 60 584-1 et 2 , IEC 584-1 et 2.

- Couple J + : noir
- : blanc
- Couple K + : vert
- : blanc

Lorsque le thermocouple ne peut pas être directement branché sur l'appareil de mesure, le raccordement se fait grâce à des câbles de prolongation.

Câbles de compensation : voir page suivante

Câbles d'extension : (Sur demande) Les conducteurs de ces câbles sont de même nature que les conducteurs du thermocouple. Ils limitent les erreurs dans la mesure de température et sont par conséquent recommandés lorsqu'une précision importante est recherchée. La perte d'information est moins importante qu'avec les câbles de compensation.

CÂBLES NON BLINDÉS

Isolation soie de verre

- Câble méplat, dimensions extérieures 2,2 x 1,3 mm.
- Fils monobrins (1x \varnothing 0,5 mm) soit une section 0,2 mm²/fils.
- Isolation soie de verre sous gaine soie de verre. (T_{max.} 400°C).

Couple J (+ noir / - blanc)

Couple K (+ vert / - blanc)



Bobine (mètre)	Couple	Stockés	Couple	Stockés
10	J	2TJ0.1VN/A	K	2TK0.1VN/A
25	J	2TJ0.1VN/C	K	2TK0.1VN/C
50	J	2TJ0.1VN/D	K	2TK0.1VN/D
100	J	2TJ0.1VN/F	K	2TK0.1VN/F

Les caractéristiques de nos produits sont données à titre indicatif. Nous nous réservons le droit de les modifier en fonction de l'évolution technique.

CÂBLES BLINDÉS

Sous tresse inox

- Câble méplat, dimensions extérieures 2,1 x 2,9 mm.
- Fils monobrins (1 x Ø 0,5 mm) soit une section 0,2 mm²/fils.
- Isolation soie de verre, soie de verre, tresse inox. (T_{max.} 400°C).

Couple J (+ noir / - blanc)

Couple K (+ vert / - blanc)



Bobine (mètre)	Couple	Stockés	Couple	Stockés
10	J	2TJ0.2TNA	K	2TK0.2TVA
25	J	2TJ0.2TNC	K	2TK0.2TVC
50	J	2TJ0.2TND	K	2TK0.2TVD
100	J	2TJ0.2TNF	K	2TK0.2TVF

Sous tresse acier galvanisé

- Câble méplat, dimensions extérieures 3,3 x 4,3 mm.
- Fils multibrins (7 x Ø 0,3 mm) soit une section 0,5 mm²/fils.
- Isolation soie de verre, soie de verre, tresse acier galva. (T_{max.} 400°C)

Couple J (+ noir / - blanc)

Couple K (+ vert / - blanc)



Bobine (mètre)	Couple	Stockés	Couple	Stockés
25	J	2TJ0.5TNC	K	2TK0.5TVC
50	J	2TJ0.5TND	K	2TK0.5TVD
100	J	2TJ0.5TNF	K	2TK0.5TVF

CÂBLES DE COMPENSATION

Lorsque le thermocouple ne peut pas être directement branché sur l'appareil de mesure, le raccordement se fait grâce à des câbles de prolongation.

Les câbles de compensation permettent de reporter la soudure froide aux bornes de l'appareil de mesure.

Ce système permet de s'affranchir de la température ambiante.

Principe de la chaîne de mesure

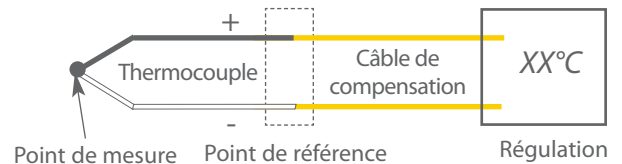

(1) : Température ambiante dans laquelle doit se trouver le câble de compensation, pour éviter des perturbations sur la transmission de la mesure.

Couple	Nature des fils		Couleur ⁽¹⁾		Domaine de T° du câble ⁽¹⁾
	Pôle positif	Pôle négatif	Pôle positif	Pôle négatif	
J	Fer	Cuivre - Nickel J	Noir	Blanc	-25°C à + 200°C
K	Fer	Cuivre - Nickel	Vert	Blanc	0°C à +150°C

CÂBLES NON BLINDÉS

Isolation PVC

- Câble pour thermocouple J, rond, diamètre ext 3,9 mm.
- Fils multibrins (3 x Ø 0,3 mm) soit une section 0,22 mm²/fils,
- isolés PVC, tresse cuivre étamé sous gaine PVC. (T_{max.} 105°C)



Bobine (mètre)	Couple	Stockés	Couple	Stockés
25	J	2EJO.2PNC	K	2EK0.2PNC
50	J	2EJO.2PND	K	2EK0.2PND
100	J	2EJO.2PNF		

Isolation soie de verre

- Câble pour thermocouple J, méplat, dimensions ext 3 x 4,7 mm.
- Fils multibrins (12 x Ø 0,3 mm) soit une section 0,85 mm²/fils.
- Isolation soie de verre sous gaine soie de verre. (T_{max.} 350°C).



Bobine (mètre)	Couple	Stockés
10	J	2EJO.8VNA
25	J	2EJO.8VNC
50	J	2EJO.8VND
100	J	2EJO.8VNF

CÂBLES BLINDÉS

Sous tresse inox

- Câble pour thermocouple J, méplat, dim.ext. 4,3 x 5,6 mm.
- Fils multibrins (12 x Ø 0,3 mm) soit une section 0,85 mm²/fils.
- Isolation soie de verre, soie de verre, tresse inox. (T_{max.} 350°C).



Bobine (mètre)	Couple	Stockés
10	J	2EJO.8TNA
25	J	2EJO.8TNC
50	J	2EJO.8TND
100	J	2EJO.8TNF

Les caractéristiques de nos produits sont données à titre indicatif. Nous nous réservons le droit de les modifier en fonction de l'évolution technique.

MĚŘENÍ

Přenosný teploměr



Digitální teploměr pro kontaktní měření

Detail termočláunku verze čidlo



Detail termočláunku verze vpichovací sonda



- Funkční rozsah: -40 až + 1200°C
- Dva měřicí vstupy, typ K
- Pouzdro ABS s ochranou proti nárazům
- Rozměry: 140 x 80 x 35 mm
- Napájení: baterie 9V (není součástí dodávky)
- Dodáván s čidlem (TCPK1.914C)
- Jiný možný typ termočláunku: verze vpichovací sonda pro vpichování do materiálu (TCPK2.914C)

Označení	Obal. úprava	Skladem
Přenosný teploměr + čidlo (termočlánek)	1 ks	TM.914C
Termočlánek verze čidlo	1 ks	TCPK1.914C
Termočlánek verze vpichovací sonda	1 ks	TCPK2.914C

Infračervený teploměr



Teploměr pro bezkontaktní měření teploty.

- Funkční rozsah: -32 až + 530°C
- Spektrální rozsah: 8 až 14 μm. Emisivita seřiditelná od 0.1 do 1.
- Optické rozlišení: 20:1 (bod Ø 13mm na 140mm a Ø 50mm na 1m)
- Laserové ukazovátko. Laser třídy IIa.
- Přesnost systému: ± 1% nebo ±1°C.
- Opakovatelnost: ± 0.5%.
- Alarmy: horní nebo dolní; optická a akustická signalizace.
- Zobrazování hodnot na displeji: podle režimu min. nebo max. hodnoty; podržení změřené hodnoty (hold), emisivita, offset, °C a °F.
- Doba odezvy: 300 ms.
- Napájení: baterie 9V (není součástí dodávky)
- Okolní provozní teplota: 0 až 50°C
- Hmotnost: 150 g. Rozměry 190 x 38 x 45 mm.

Označení	Balení ks	Skladem
Infračervený teploměr	1 ks	TI.MSP

PŘÍSLUŠENSTVÍ

Konektory pro termočlánek

Standardní konektor typ J



Konektor miniaturní typ K



Zásuvka:

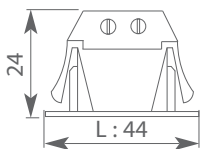

Rozm. L x l: 44 x 19 mm
Otvor: 32 x 16 mm

Zástrčka miniaturní :

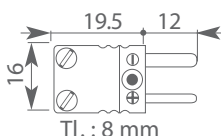

Tl. : 8 mm

Zásuvka miniaturní :

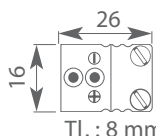

Tl. : 8 mm

Zástrčka standardní :

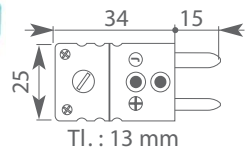

Tl. : 13 mm

Zásuvka standardní :

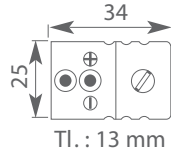

Tl. : 13 mm

Zástrčka standardní + kabelová svorka :

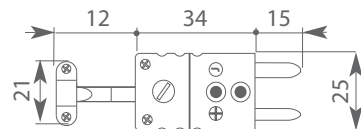

- Dvoukolíkový konektor kompenzovaný pro termočlánek J nebo K
- Značky pro dodržení polarity termočláunku
- Těleso z termoplastického materiálu, max. teplota +200°C.
- Konektor miniaturní: ploché kolíky
- Konektor standardní: kruhové kolíky



Zásuvka termočláunku K



Termočlánek namontovaný na konektoru s kabelovou svorkou

Označení	Balení ks	Skladem typ J (černý)	Skladem typ K (zelený)	
Konektor miniaturní	Zástrčka	5 ks	CMM/TCJ1	CMM/TCK1
	Zásuvka	5 ks	CMF/TCJ1	CMF/TCK1
Konektor standardní	Zástrčka	5 ks	CSM/TCJ1	CSM/TCK1
	Zástrčka s kabelovou svorkou	5 ks	CSM/TCJ1/SC	-
	Zásuvka	5 ks	CSF/TCJ1	CSF/TCK1
	Zásuvka	5 ks	CSE/TCJ1	CSE/TCK1

Piktogram

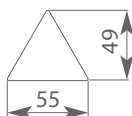

- Piktogram pro označení horké zóny. Dle platných předpisů, nesmí povrch přístupných ploch přesahovat 60°C. V případě teplot vyšších než 60°C je povinností na tuto skutečnost osoby upozornit.
- Teplota použití: max. 125°C

Označení	Balení	Skladem
Piktogram	10 ks	PIC60

Charakteristika našich výrobků je informativní. Právo na změnu vyhrazeno.

PŘÍVODKY

Přívodka

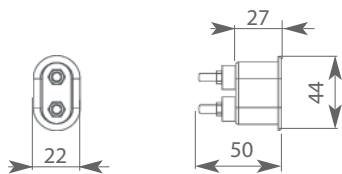

- Dva póly + zemnění, 400 Vac, 16A
- Kolíky Ø 6mm z niklové oceli, rozteč 19mm
- Tělo z oceli. Keramická izolace. Dodáváno se šrouby.
- Připojení přes koncové svorky (není dodáváno)

Označení	Balení	Skladem
Přívodka Ø 6	20 ks	BCB

Axiální keramická přívodka

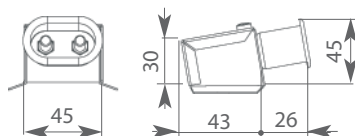

- Dva póly + zemnění, 400 Vac, 16A
- Kolíky Ø 6mm z niklové oceli, rozteč 19mm, v krytce.
- Kolíky usazeny na axiální krytce (viz. popis výrobku BCB)

Označení	Balení	Skladem
Axiální přívodka	10 ks	CAPOT AX

Radiální keramická přívodka

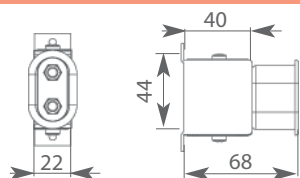

- Dva póly + zemnění, 400 Vac, 16A
- Kolíky Ø 6mm z niklové oceli, rozteč 19mm, v krytce.
- Kolíky usazeny na radiální krytce (viz. popis výrobku BCB)

Označení	Balení	Skladem
Radiální přívodka	10 ks	CAPOT RAD

Tangenciální přívodka

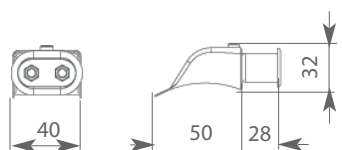

- Dva póly + zemnění, 400 Vac, 16A
- Kolík Ø 6mm z niklové oceli, rozteč 19mm, v krytce.
- Kolíky usazeny na tangenciální krytce (viz. popis výrobku BCB)

Označení	Balení	Skladem
Tangenciální přívodka	10 ks	CAPOT TANG

ZÁSUVKY

Keramická zásuvka s kruhovými otvory

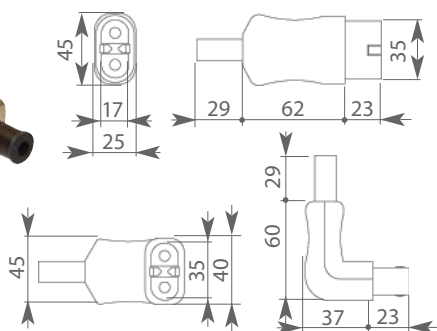

- Dva póly + zemnění, 400 Vac, 25A
- Otvory Ø 6mm, rozteč 19mm. Kontakty stříbro.
- Hlava: Keramická. Plášť: Alu
- Průchodka kabelu - kaučuk
- Zapojení: šroubovými svorkami, kabel s maximálním vnějším Ø 10 mm
- Maximální provozní teplota: 300°C (mimo vývodu kabelu)

Označení	Balení	Skladem
Zásuvka rovná	5 ks	FFRE8/1
Zásuvka úhlová 90°	5 ks	FFTE8/1
Porcelánová vložka (náhradní) pro FFRE	20 ks	Porcelaine/1

Silikonová zásuvka s kruhovými otvory

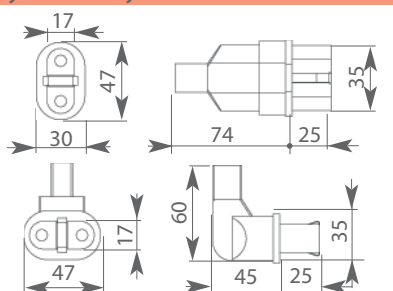

- Dva póly + zemnění, 250 Vac, 16A
- Otvory Ø 6mm, rozteč 19mm. Kontakty niklová ocel
- Hlava i plášť z perbunanu (nitrilkaučuk)
- Zapojení: šroubovými svorkami, kabel s maximálním vnějším Ø 6mm
- Maximální provozní teplota: 200°C

Označení	Balení	Skladem
Zásuvka rovná	5 ks	SIRE8
Zásuvka úhlová 90°	5 ks	SITE8

Charakteristika našich výrobků je informativní. Právo na změnu vyhrazeno.

PŘÍVODKY S KRUHOVÝM KOLÍKEM



Dvoupólová přívodka

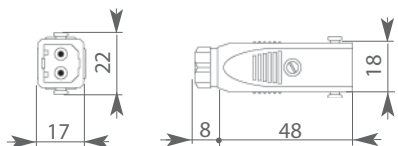

22
17
8 48 18

- Dva póly + zemnění, 250 Vac, 16A, 250 Vdc 10A
- Matice PG7. Krytí IP 54. Provozní teplota max: 90°C
- Připojení : Ø kabelu 4 až 6.5mm, 1.5 mm² max
- Homologace: UL

Označení	Balení	Skladem
Přívodka 2 póly + zemnění	5 ks	STAS.2



Třípólová přívodka

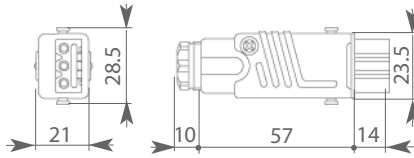

28.5
21
10 57 14 23.5

- Tři póly + zemnění, 400 Vac, 16A, 250 Vdc 10A
- Matice PG7. Krytí IP 54.
- Připojení : Ø kabelu 4 až 10mm, 1.5 mm² max
- Provozní teplota max: 90°C
- Homologace: UL, VDE, SEV.

Označení	Balení	Skladem
Přívodka 3 póly + zemnění	5 ks	STAS.3N
Zásuvka 3 póly + zemnění	5 ks	STAK.3N
Aretační třmen	5 ks	STAS1.3N

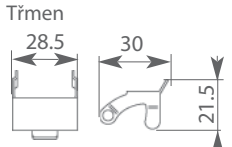

Třmen

28.5 30 21.5

Třípólová zásuvka

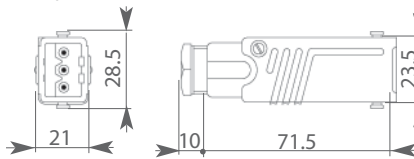

28.5
21
10 71.5 23.5

PŘÍVODKY S KRUHOVÝM KOLÍKEM



Rovná přívodka



A B C D



Přenosná přívodka



69.5 172 90

A	B	C	D	Kód
135	100	57	55	LEG 9000
164	119	78	70.5	LEG 9001
164	119	78	70.5	LEG 8001

* Sokl LEG 7100 standardně montován na topném dřevě

- Celoplastové provedení. IP44
- Připojení přes svorky: viz níže uvedená tabulka
- Kontakty niklovány. Vnější šroubení z nerez.
- Vstupy PE integrováno: ISO 32, mimo LEG9000: ISO 25
- Maximální provozní teplota: 100°C
- V souladu s NF EN CEI EN 60529-2-1
- Mobilní přívodka osazena čelní krytkou



Sokl



94 120 139 86

Označení	Počet svorek	Intenzita	Napětí	Připojení	Balení	Skladem
Přívodka rovná	2 fáze + zemn	16 A	200/250 Vac	1 x 2.5 mm ² ohebné	3 ks	LEG 9000
	2 fáze + zemn	32 A	200/250 Vac	1 x 6 mm ² ohebné	3 ks	LEG 9001
	3 fáze + zemn	32 A	380/415 Vac	1 x 6 mm ² ohebné	3 ks	LEG 8001
Přívodka přenosná	3 fáze + nulák + zemnění	16 A	380/415 Vac	1 x 2.5 mm ² ohebné	3 ks	LEG 7000
	3 fáze + nulák + zemnění	32 A	380/415 Vac	1 x 6 mm ² ohebné	3 ks	LEG 8000
Přívodka se soklem	3 fáze + nulák + zemnění	16 A	380/415 Vac	1 x 2.5 mm ² pevné	3 ks	LEG 7100*

Vyžádejte si kompletní podklady k výrobkům společnosti ACIM-JOUANIN.



Trysková tělesa (topné pásy)



Desková tělesa

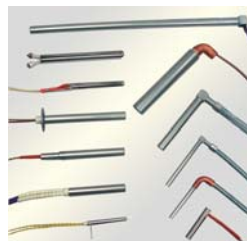

Topné patроны



Ponorná tělesa a topné spirály

Dále také :

- Silikonová tělesa
- Infrazářiče
- Ohřev sudů
- Tělesa ohebná za studena

Plastové zásuvky a přívodky s plochým kolíkem

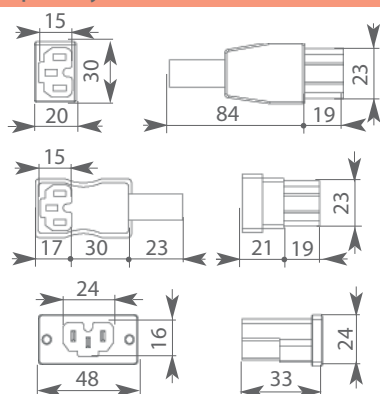

- Zásuvky a přívodky 2 pólové + zemnění, 230Vac, 10A, 2200W
- Přenosná část: Zásuvka Pevná část: Přívodka
- Kolík vertikální: 4 x 2mm, rozteč 14mm
- Přívodka: Připevnění přes 2 otvory Ø 3.5mm, rozteč 38mm
- Připojení: kabel 3G1 na šroubové svorky
- Průchodka pro kabel: kaučuk
- Maximální provozní teplota: 155°C

	Označení	Balení	Skladem
Zásuvka	Rovná	10 ks	CEE22F.DROITE
	Úhlová 90°C	10 ks	CEE22F.COUDEE
Přívodka		10 ks	CEE22M

Ocelová přívodka

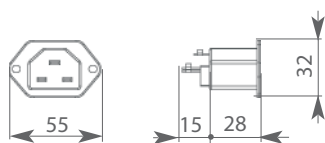

- Přívodka 2 póly + zemnění, 250Vac, 16A
- Kolík 5 x 2mm, zemnění 6 x 2mm, niklovaná ocel, plášť z oceli
- Izolace steatitová, připevnění přes 2 otvory Ø 3.5mm, rozteč 42mm
- Upevnění: šrouby. Maximální provozní teplota (krátkodobá): 200°C

	Označení	Balení	Skladem
Přívodka 5 x 2		20 ks	UTFCEE

Přívodka z kaučuku a silikonu s plochým kolíkem

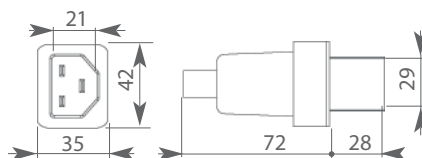

- Přívodka 2 póly + zemnění, 250Vac, 16A
- Kolík 5 x 2mm, zemnění 6 x 2mm, niklovaná ocel, plášť z oceli
- Izolace steatitová. Tělo přívodky ze směsi kaučuku a silikonu.
- Připojení: vodiče přes šroubové spojky - kabel s největším Ø max 10mm
- Maximální provozní teplota: 200°C

	Označení	Balení	Skladem
Přívodka (kaučuk - silikon)		3 ks	G.SI.CEE

Zásuvky s otvory pro plochý kolík

G.KE.CEE.8

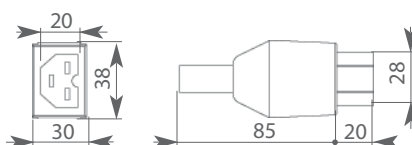

G.SI.8

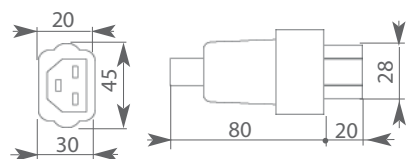

- Zásuvka 2 póly + zemnění, 250Vac, 16A
- Otvor plochý horizontální, rozměr 6 x 3mm, rozteč 13mm
- Připojení: vodiče přes šroubové spojky
- G.KE.CEE.8: Plášť z duroplastu. Hlava steatitová. Maximální provozní teplota: 155°C, kabel s největším Ø max 10mm
- G.SI.8: Plášť z perbunanu (nitrilkaučuk). Hlava směs kaučuku a silikonu. Maximální provozní teplota: 100°C, kabel s největším Ø max 5mm

	Označení	Balení	Skladem
Zásuvka keramická		3 ks	G.KE.CEE.8
Zásuvka (kaučuk - silikon)		3 ks	G.SI.8

TERMO ELEKTRICKÉ IZOLANTY

Perle - elektrický izolant

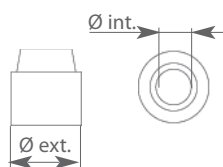

- Perly kónické ze steatitu C220
- Maximální provozní teplota: 1000°C

Ø vnitřní	Ø vnější	Výška	Balení	Počet kusů*	Skladem
2,7 mm	6 mm	6,5 mm	1 kg	3700	PERLE 26X59
4 mm	8 mm	8 mm	1 kg	2000	PERLE 46X65
4,5 mm	9 mm	8,5 mm	1 kg	1500	PERLE 47X88
5,5 mm	10,5 mm	9 mm	1 kg	1100	PERLE 67X105

* Uvedený počet perel je orientační.

Charakteristika našich výrobků je informativní. Právo na změnu vyhrazeno.

Tepebná izolace* s výbornými tepelně izolačními vlastnostmi

Svítek CERA8003
Svítek CERA 9003



Keramický karton
CARTOLANE3

- Svítek CERA: Svítek ohebné keramické izolace pro vysoké teploty.
- CARTOLANE 3: Pláty izolace středně ohebné z keramického vlákna a pojiva.

	CERA 8002	CERA 9002	Cartolane2
Objemová hmotnost	96 kg/m ³	128 kg/m ³	950 kg/m ³
Tepelná vodivost 400°C	0.10 W/m.K	0.10 W/m.K	0.15 W/m.K
T ^o max provozní	1100°C	1200°C	1000°C

Název	Rozměry	Balení	Skladem
Keramický svítek	610 x 5500 x 6 m	1 kotouč	CERA 8003
Keramický svítek	610 x 14640 x 13 mm	1 kotouč	CERA 9003
Keramický karton	1000 x 1000 x 3 mm	1 ks	CARTOLANE3

Materiály nejsou na seznamu karcinogenních látek dle nařízení 97/96CE.

Elektrická izolace*

Slídové pláty



Cement



Slídové výseky :
kulaté a čtvercové

Elektrické izolace / za tepla / za studena.

- Slídové pláty a podložky z recyklované slídy. Homologace UL.
- Keramický cement práškový. Lze sušit vzduchem.

	Slída	Cement
T ^o max provozní (kontinuálně)	450°C	950°C

Název	Rozměry	Balení	Skladem
Slídové pláty	1200 x 1000 x 0,3 mm	5 plátů	MICA 3
Slídové pláty	1200 x 1000 x 0,4 mm	5 plátů	MICA 4
Slídové výseky	Ø _{vnitř.} 6,2mm - Ø _{vněj.} 14 mm - tl. 2 mm	100 ks	ROND 6
Slídové výseky	14x14 mm - výšek. 6x6mm - tl. 2 mm	100 ks	CARRE 14
Keramický cement		1 kg	CIMENT

* **Poznámka:** Výše uvedená izolace může být dodána ve tvaru dle zákaznické specifikace.

LEPÍCÍ PÁSKY

Lepící páska s keramickou tkaninou



- Keramická tkanina s teplem tvrdnoucím lepidlem, jednostranná
- Provozní teplota: 130°C kontinuálně - teplotní třída B
- Rozměry: 19mm šířka, 50m délka, tl. 0.16mm
- Uskladnění: 10 - 30°C

Název	Balení	Skladem
Lepící páska s keramickou tkaninou	1 kotouč	RUBAN.ADH

Lepící páska kapton®



- Film z kaptonu se silikonovým lepidlem, který má vynikající elektroizolační vlastnosti
- Provozní teplota: 180°C kontinuálně - tepelná třída H
- Dielektrická pevnost: 6.8 kV
- Rozměry: délka 33m, tl. 0.07mm
- Uskladnění: 10 - 30°C

Název	Lar	Balení	Skladem
Ruban adhésif kapton®	19 mm	1 kotouč	ADH8050
	50 mm	1 kotouč	ADH8051

Kapton: registrováno Dupont de Nemours

Polyesterová lepící páska

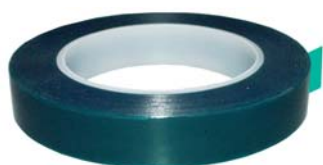

- Polyesterová lepící páska se silikonovým lepidlem
- Provozní teplota: max 190°C krátkodobě
- Pevnost v tahu: 85N/cm
- Schopnost adheze na oceli: 3.7 N/cm
- Rozměry: 19mm šířka, 66M délka, tl. 0.08mm

Název	Balení	Skladem
Polyesterová lepící páska	1 kotouč	ADH8046

Charakteristika našich výrobků je informativní. Právo na změnu vyhrazeno.

Keramické svorkovnice

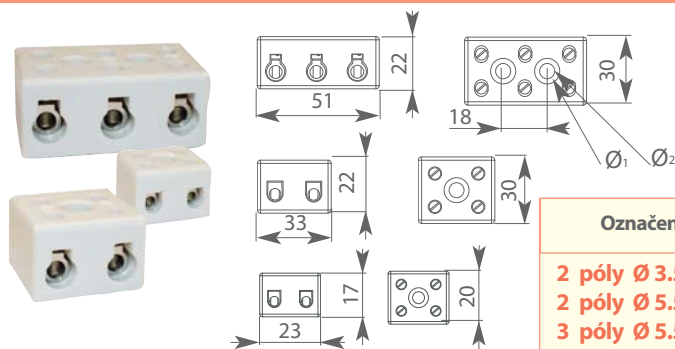

- Porcelánový blok s upevňovacím otvorem, kontakty z pocínované mosazi.
- Bloky pro kabely o max. průřezu 6 mm² (BS1) a 16 mm² (BS2 a BS3).
- Šrouby M3 z pozinkované chromátované oceli.
- Max. kontinuálně působící teplota: 800°C
- BS1: schváleno VDE

Označení	Průřez	Otvor	Upevnění			Balení	Skladem
			Ø ₁	Ø ₂	Zahloubení		
2 póly Ø 3.5	6 mm ²	1 otvor	6.5 mm	4 mm	4.5 mm	10 kusů	BS1
2 póly Ø 5.5	16 mm ²	1 otvor	8.5 mm	4.5 mm	11 mm	10 kusů	BS2
3 póly Ø 5.5	16 mm ²	2 otvory	8.5 mm	4.5 mm	11 mm	10 kusů	BS3

Páskové svorkovnice



- Blok ze steatitu C221, se 2 upevňovacími otvory.
- Max. teplota použití: 1250°C.
- PBP a PBG : svorkovnice, holé.
- PBPM: Svorkovnice menší typ vybavená svorkami M5, disponibilní délka závitu 20 mm.

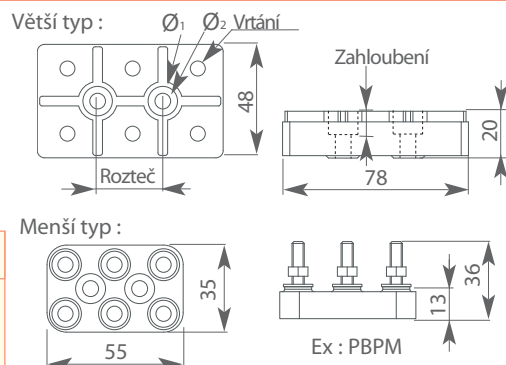

Označení	Ø vrtání	Upevnění				Balení	Skladem
		Ø ₁	Ø ₂	Zahloubení	Rozteč		
Svorkovnice menší typ holá	6 mm	12 mm	6 mm	7 mm	20 mm	10 ks	PBP
Svorkovnice menší typ vybavená	6 mm	12 mm	6 mm	7 mm	20 mm	10 ks	PBPM
Svorkovnice větší typ holá	7.5 mm	12 mm	7 mm	9 mm	28.5 mm	5 ks	PBG/1

Keramická krytka svorky

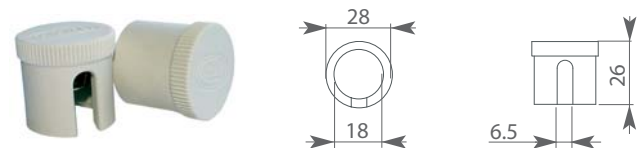

- Krytka svorky ze steatitu C221, dodávaná s aretační pružinou.
- Vhodná pro ochranu svorek se závitem M4 až M6.
- Max. teplota použití: 800°C.

Označení	Balení	Skladem
Krytka svorky	20 kusů	CACHEBORNE

Kabelové koncovky a krimpovací kleště



- K dodání 3 tvary : FASTON, obdélníkové a kruhové.
- Materiál: koncovky FASTON kolík : niklovaná mosaz ostatní typy koncovek: niklovaná ocel.
- Max. teplota okolí: mosaz: 110°C niklovaná ocel: 250°C
- Koncovky dodávané v pásu.

Označení	Skladem
Krimpovací kleště	WZ 45 AJ

Koncovky FASTON kolík
6.35 x 0.8 mm

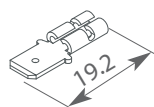

Koncovky FASTON objímka
6.35 mm

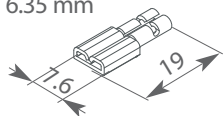

Koncovky kruhové Ø 5.2 mm

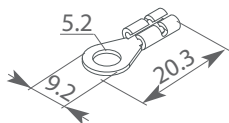

Koncovky kruhové Ø 6,2 mm

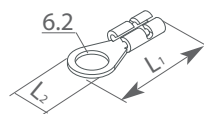

Koncovky obdélníkové

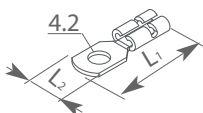

	L ₁	L ₂
Kruhové	13	7
Obdélníkové	20.3	7.5
	20.3	9.2
	25.5	12

Koncovky	Označení	Lg ^① (mm)	Ø _{max} ^② (mm)	Průřez vodiče (mm ²)	Balení	Skladem
Faston 6.35x0.8 mm	kolík	5.5	3.4	0.5 na 0.75	150 kusů	FASTON.L
	objímka	5.5	3.4	1 na 2.5	150 kusů	FASTON.AN
Kruhové	Ø 4.2 mm	5	3	0.34 na 1.5	150 kusů	COS6.35-16A
	Ø 5.2 mm	5	3.5	2.5 na 6	150 kusů	COS6.35-34A
	Ø 6.2 mm	5	4.8	0.34 na 1.5	150 kusů	COS4.2-16A
Obdélníkové	Ø 4.2 mm	5.5	3.5	0.34 na 1.5	150 kusů	COS5.2-16A
		5	4.8	2.5 na 6	150 kusů	COS5.2-26A
		5.5	3.5	0.34 na 1.5	150 kusů	COS6.2-16A
		5	4.8	2.5 na 6	150 piéces	COS6.2-34A
Obdélníkové	Ø 4.2 mm	5.5	4.8	2.5 na 4	150 kusů	COS4.2-26A

① : Odizolovaná délka elektrického vodiče ② : Max. průměr izolantu vodiče

Speciální mazivo pro přenos tepla



- Mazivo používané zvláště pro topné patроны s cílem optimalizovat přenos tepla.
- Brání oxidaci patроны při vysoké teplotě.

Označení	Balení	Skladem
Speciální mazivo pro přenos tepla	2 tuby	GRIPACIM

Štípací kleště pro práci s plasty

- Lehké štípací kleště používané pro práci s plasty v oboru vstřikování a lisování.
- Úhel břitů: 15°, 16°, 45° nebo 90°
- Kleště vybaveny rozevírací pružinou.
- Břity s plochými čely bez zkosených hran (PMP15B a PMP45B: broušenébřity)
- Kleště z vysoko pevnostní oceli.
- Rukojeti s protismykovou úpravou.
- Obalová úprava: 1 ks.



- Úhel břitů 15°, 16° a 45°

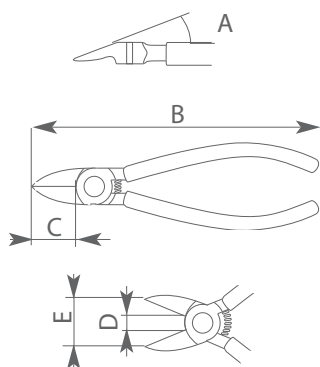

- Úhel břitů 90°

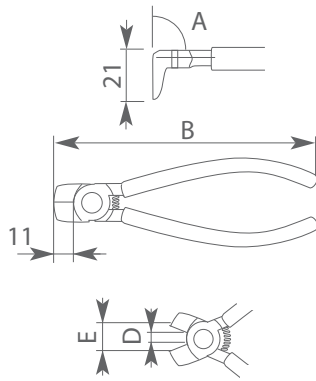

Úhel A (°)	L celková (mm)	L břitu C (W)	Rozevř. D (mm)	Rozevř. E (mm)	Ø nálit. (mm)	Hmotnost (g)	Skladem
15	155	21	4.8	19	7	128	PMP15A
	190	25	6.4	25	12	213	PMP15B
16	145	22	6.4	19	7	113	PMP16A
45	150	25	6.4	19	8	128	PMP45A
	166	25	6.4	19	8	156	PMP45B
90	140	/	7	9.5	8	113	PMP90A

Upevňovací klipsy pro keramické infrazářiče



- Upevňovací klipsy pro keramické infrazářiče.
- Pružina a klips z nerezové oceli.

Označení	Balení	Skladem
Sada klips + pružina	10 ks	CFEI

VÝSEKY : Jako doplněk k dodávce materiálů Vám nabízíme novou službu: výrobu výseků na požadované rozměry. Disponujeme strojním parkem umožňujícím vyrobit mimořádně složité tvary.

Jsmo připraveni zodpovědět Vaše případné dotazy !

Ukázka výseků slídových fólií :

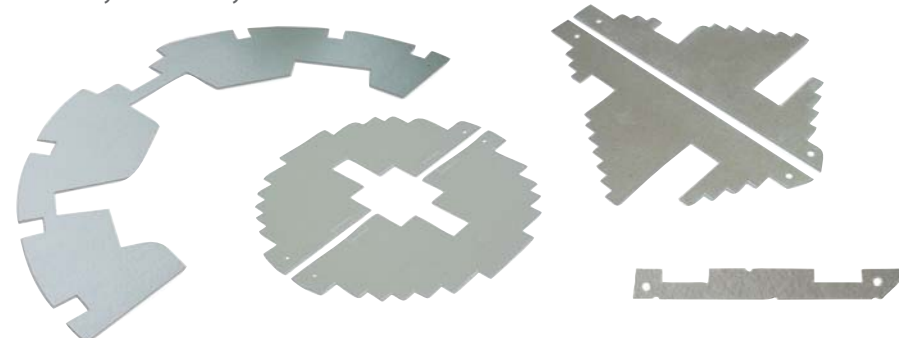

Vnitřní vykrajování tvaru :



Řezání slídy se značením přímo na slídě :

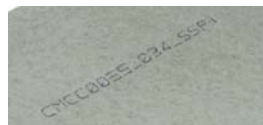

Řezání těsnění určeného pro tepelnou izolaci. Jiné typy těsnění je nutno konzultovat.



Dodáváme rovněž topné dráty a kabely nařezané na zvolenou délku. V případě zájmu konzultujte naše výrobní možnosti.

Ventilateurs conçus notamment pour le fonctionnement sur colliers ventilés d'extrudeuses, les étuves, fours à convection forcée, tireuses de plans, systèmes d'emballage par thermorétraction, séchage, refroidissement, ...

- Carcasse en acier traité, revêtu d'une résine époxy, anti-corrosion.
- Turbine en acier galvanisé.
- 3 versions de moteur asynchrone, selon modèle :
 - protection IP21, classe F, pour le ventilateur VT 3.83/152
 - protection IP 55, classe F, pour les autres modèles.
- Fixation par bride.
- Température max de l'air à transporter :
 - 100°C pour le VT 3.83/170,
 - 120°C pour les autres modèles.
- Autres modèles, sur demande :
Ventilateurs pour haute température, ventilateur en acier inoxydable, moteurs spéciaux (antidéflagrant ..)



VT3.83/170

Dimensionnel des ventilateurs

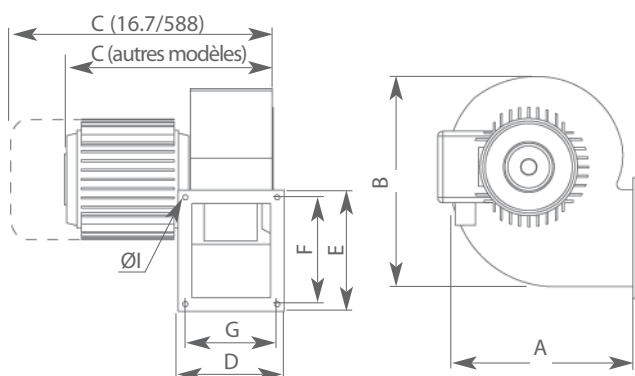

Désignation	A	B	C	D	E	F	G	H*	ØI
3.83/170	141	165	122	100	80	46	77	4	8
7.92/373	182	207	197.5	106	118	105	93	6	5.5
16.7/588	225	254	252	122	147	128	105	6	6.5

* H : nombre de points de fixation sur la bouche de refoulement

Courbes caractéristiques : Pression selon le débit

Modèle VT 3.83/170

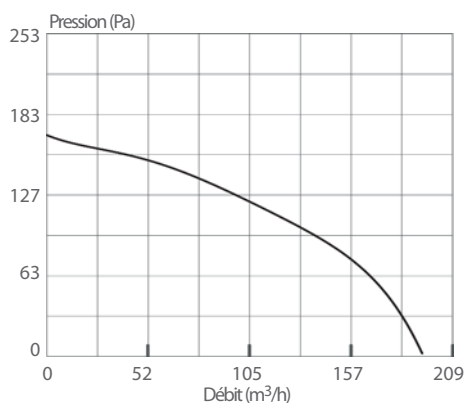

Modèles VM 7.92/373

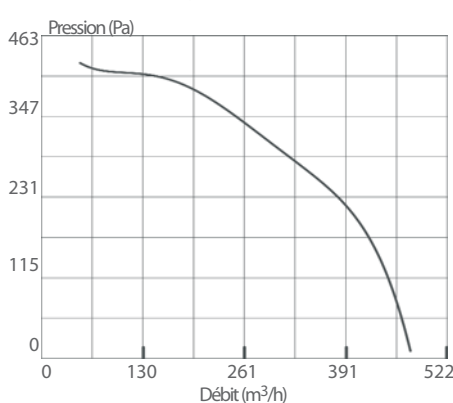

Modèles VT 16.7/588

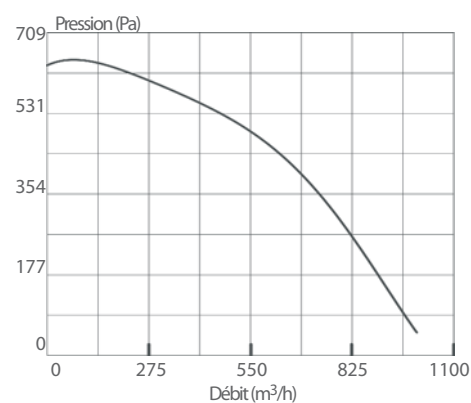

Modèles stockés	Tension (V)	Puissance installée (W)	Int. max. admissible (A) en 230V	Int. max. admissible (A) en 400V	Vitesse (Tours/min)	Niveau sonore (dBA)	Poids (Kg)	Conditionnement
VT 3.83/170	230V /400V tri	10	0.61	0.35	2920	50	3	1 pièce
VM 7.92/373	230 V mono	80	0.6	/	2900	62	5	1 pièce
VT 7.92/373	230V /400V tri	80	0.55	0.32	2850	62	5	1 pièce
VM 16.7/588	230 V mono	180	1.8	/	2700	65	7	1 pièce
VT 16.7/588	230V /400V tri	180	1.21	0.7	2850	65	7	1 pièce

Les caractéristiques de nos produits sont données à titre indicatif. Nous nous réservons le droit de les modifier en fonction de l'évolution technique.

MOTOVENTILATEURS DUPLEX

Ventilateurs de technologie identique aux motoventilateurs simples, développés pour leur faible encombrement.

Ils dégagent un débit d'air identique à deux motoventilateurs, mais avec un gain de place : la turbine est commune aux deux appareils.

- Carcasse en acier traité, revêtu d'une résine époxy, anti-corrosion.
- Turbine en tôle d'acier galvanisé.
- Moteur protection IP 55, classe F.
- Fixation par bride.
- Température max de l'air à transporter : 120°C.
- Sur demande : Appareils avec autre débit, tel que 3.83/170 en version duplex.
- Dimensionnel des motoventilateurs

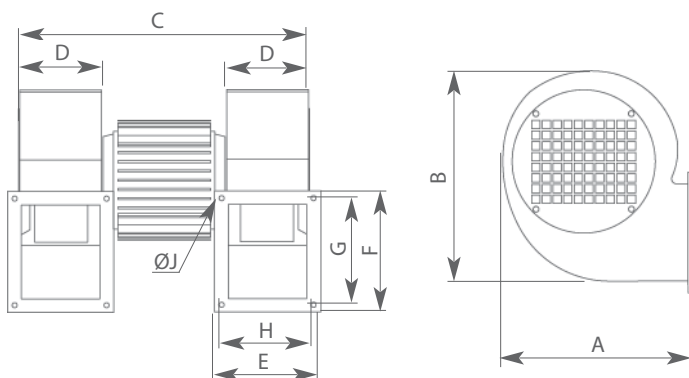

Désignation	A	B	C	D	E
7.92/373	185	206	311	80	100
16.7/588	245	291	380	100	130

Désignation	F	G	H	I*	ØJ
7.92/373	118	84	74	6	5
16.7/588	118	97	113	6	6.5

* I : nombre de points de fixation sur la bouche de refoulement, de chaque ventilateur.

- Courbes caractéristiques : Pression selon le débit

Modèle VT 7.92/373/D

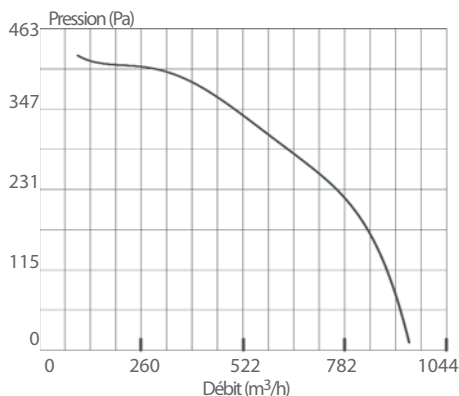

Modèle VT 16.7/588/D

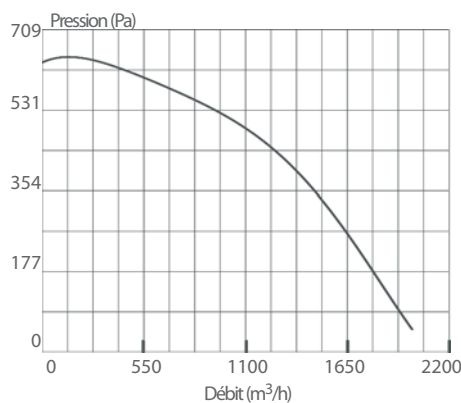

Modèles stockés	Tension (V)	Puissance installée (W)	Int. max. admissible (A)		Vitesse (Tour/min)	Niveau sonore (dBA)	Poids (Kg)	Conditionnement
			230V	400V				
VM 7.92/373/D	230 V mono	370	3	/	2800	62	8	1 pièce
VT 7.92/373/D	230V /400V tri	370	2.7	1.6	2800	62	8	1 pièce
VM 16.7/588D	230 V mono	550	4	/	2800	65	10	1 pièce
VT 16.7/588D	230V /400V tri	550	2.7	1.6	2800	65	10	1 pièce

Exemple de réalisation ACIM JOUANIN :

Ensemble de 3 colliers céramique équipé d'un système de refroidissement par ventilateur simple turbine.



Autres modèles de ventilateurs simple turbine (débit supérieur...) ou duplex, nous consulter.

Les caractéristiques de nos produits sont données à titre indicatif. Nous nous réservons le droit de les modifier en fonction de l'évolution technique.



Capteurs de température -
Régulation



Colliers chauffants



Chauffage d'air

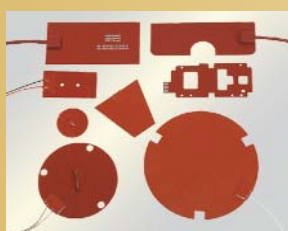

Éléments souples



Thermoplongeurs



Éléments blindés -
Résistances à ailettes



Cartouches
chauffantes



Résistances formables
à froid



Infrarouges



Résistances plates



Fours



Résistances sur barillet



Chauffage de fût



Éléments surmoulés



Câbles, gaines et accessoires

Mais aussi la famille produit : **Traçage**



ACIM JOUANIN
Z.I. N°1 Nétreville
650, Rue Vulcain - B.P. 1725
27017 EVREUX Cedex - FRANCE



Tel : 33/02 32 38 33 33

Fax : 33/02 32 38 38 30



E-mail : jouanin@acim-jouanin.fr
Web site : www.acim-jouanin.fr